

## BAREBONE XPC slim XB860G2

### FLEXIBLER 4,5-LITER-PC MIT PCIE-STECKPLÄTZEN

Der Shuttle XPC slim Barebone XB860G2 ist ein 4,5-Liter-PC mit zwei Steckplätzen für PCI-Express-Steckkarten. Zusammen mit einem leistungsstarken Sockel LGA1851 Intel Core Ultra 2xx Desktop-Prozessor (Codename "Arrow Lake-S") ist diese Plattform perfekt geeignet, wo Performance, Flexibilität und kompaktes Design gefordert sind. Es kann z.B. eine Multiport-Grafikkarte, eine Video-Capture-Karte oder I/O-Karte installiert werden, um einen Mini-PC für Video-Wall-Präsentation, Grafik-Workstation, Audio/Video-Aufzeichnung, Überwachung, Kassensystem, POI sowie diverse Netzwerk- und Industrieanwendungen aufzusetzen. Selbst Gaming ist möglich.



Für INTEL  
CORE ULTRA



DUAL-SLOT  
PCI-EXPRESS



1x HDMI 2.1 (8K)  
1x HDMI 2.0 (4K)



DP 1.4a



DUAL LAN  
2,5G + 1G



2x 48 GB DDR5  
SUPPORT



3x NVMe SSD  
SUPPORT



OPTIONAL  
WLAN / 4G/5G



HEATPIPE  
COOLING



ALWAYS-ON-  
JUMPER



MAX.  
50 °C



FÜR 24/7  
DAUERBETRIEB

### SLIM-DESIGN

- Robustes Stahlgehäuse, schwarz, offene Front (ohne Abdeckklappen)
- Abmessungen: 23,7 x 20 x 9,5 cm (LBH), ca. 4,5 Liter ■ Unterstützt 24/7 Dauerbetrieb ■ Betriebstemperatur: 0-50 °C (nicht kondensierend)
- Mini-ITX Mainboard (17 x 17 cm) ■ Öffnung für Kensington Lock
- VESA-Halterung enthalten

### BETRIEBSSYSTEM

- Ein Betriebssystem ist nicht im Lieferumfang enthalten
- Unterstützt Windows 11 und Linux (64-Bit)

### PROZESSOR-UNTERSTÜTZUNG

- Sockel LGA1851 unterstützt Intel Core Ultra 9/7/5 Prozessoren der 200 Serie (Codename "Arrow Lake-S"), max. 65W TDP
- Fortschrittliches Heatpipe-Kühlsystem mit zwei 60-mm-Lüftern

### CHIPSATZ

- Intel B860 Chipsatz

### RAM-SPEICHER SUPPORT

- 2x 262-Pin SO-DIMM Slots ■ Unterstützt DDR5-5600 Module
- Kapazität max. 48 GB pro Modul, also max. 96 GB insgesamt

### STECKPLÄTZE UND LAUFWERKSSCHÄCHTE

- 2x PCI-Express Steckplätze (Gen5 X16 und Gen4 X1)
- 3x M.2-2280M Slots für M.2 SSDs
  - Slot 1: unterstützt PCIe Gen4x4 (NVMe) und SATA
  - Slot 2: unterstützt PCIe Gen4x4 (NVMe) und USB3.2 Gen2
  - Slot 3: unterstützt PCIe Gen5x4 (NVMe) - Zugriff von der Unterseite
- 1x M.2-2230E Slot unterstützt eine optionale M.2 WLAN-Karte

### ANSCHLÜSSE

- HDMI 2.1 (8K) ■ HDMI 2.0 ■ DisplayPort 1.4a ■ Dual Intel LAN (2,5G und 1G) ■ 2x USB 3.2 Gen2 ■ 4x USB 3.2 Gen1 (1x Typ-C) ■ 2x USB 2.0
- 2x Audio Ports (3,5 mm): Line-out und Mikrofon-Eingang ■ Anschluss für externen Power Button ■ "Always-On" Jumper ■ DC-Eingang

### NETZTEIL

- Externes Netzteil: 180 W / 19,5 V

### OPTIONALES ZUBEHÖR

- WLAN-Kit mit Wi-Fi 6 Modul und externen Antennen (WLN-M12)
- Kabel für externen Power Button (CXP01)
- VGA-Port (PVG01) ■ Adapter für eine 4G/5G-Mobilfunkkarte (WWN04)
- ErweiterungsKit zur Unterstützung eines zweiten Netzteils (PRCO2)

### Shuttle XPC slim PCs mit Intel Chipsatz der 800er Serie

Produkt	Vol.	PCIe Slots	Chip	HDMI 2.x	DP 1.4a	DP 1.4a/USB4	VGA Port	max. Displays	LAN (Intel)	M.2 SSD Gen4/5	USB 3.2 Gen2/1	USB 2.0	COM Port	Netzteil	DC-Eingang	VESA Halter
<b>DH810S</b>	1,35 L	—	H810	1	2	—	opt.	3	1G	1 / 0	2+2	4	1	120W	12V+19V	incl.
<b>DH810</b>	1,35 L	—	H810	1	1	1	opt.	3	1G+2.5G	1 / 0	2+2	4	2	120W	12V+19V	incl.
<b>DB860</b>	1,35 L	—	B860	2	1	1	opt.	4	1G+2.5G	0 / 1	4+4	0	2	180W	12V+19V	incl.
<b>XH810</b>	3,5L	—	H810	2	1	—	opt.	3	1G+2.5G	2 / 0	2+2	4	3	120W	12V+19V	incl.
<b>XB860G2</b>	4,5L	X16+X1	B860	2	1	—	opt.	4	1G+2.5G	2 / 1	2+4	2	0	180W	19V	incl.

## LEISTUNGSMERKMALE



### Dezent stilvolles Slim-Gehäuse

Shuttle hat schon immer ein besonderes Augenmerk auf die innere und äußere Ästhetik seiner Mini-PCs gelegt. Mit der richtigen Mischung aus Stil, Format und aktueller Technik konnte ein attraktiver und vielseitig verwendbarer Mini-PC geschaffen werden, der sich in nahezu alle Umgebungen harmonisch einfügt. Ebenso verhält es sich mit dem Slim-Gehäuse des XB860G2 mit seiner stilvoll gestalteten Frontblende, bei der ein schneller, ungehinderter Zugriff auf die Anschlüsse im Arbeitsalltag jederzeit möglich ist.

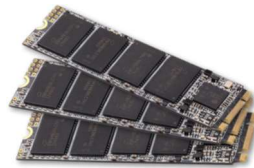

### Drei M.2-Slot2 für SSD-Karten

XB860G2 bietet drei M.2-2280M Steckplätze für M.2 SSD Flashspeicherkarten mit NVMe/PCIe – ein Steckplatz befindet sich auf der Unterseite des PCs. Verwendete M.2-Steckkarten müssen 22 mm breit und 80 mm lang sein.



### Zwei PCI-Express-Steckplätze

XB860G2 unterstützt eine Dual-Slot PCI-Express Erweiterungskarte, oder zwei Single-Slot-Karten mit max. 20,8 cm Länge. Für besonders stromhungrige Karten lässt sich optional ein zweites Netzteil installieren (Erweiterung PRC02 notwendig).

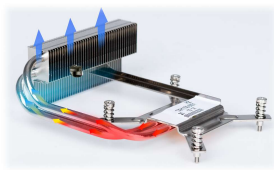

### Leise durch effizientes Heatpipe-Kühlsystem

Ein aktives Doppellüfter-Heatpipe-Kühlsystem gewährleistet größtmögliche Laufruhe und Systemstabilität.



### Dual Netzwerk (Intel 1G + 2.5G)

Das XB860G2 bietet zwei Netzwerkanschlüsse mit Intel Netzwerk-Adaptoren - diese sind bekannt für exzellente Performance und Treiber-Kompatibilität und werden in manchen professionellen Bereichen bevorzugt eingesetzt. Ein LAN-Port unterstützt sogar bis zu 2,5 Gbit/s. Mit dem XB860G2 können Sie die Bandbreite Ihres Netzwerks erweitern und digitale Engpässe reduzieren.



### Erweiterter Temperaturbereich und für Dauerbetrieb geeignet

Das Shuttle XPC slim Barebone XB860G2 ist offiziell für den 24-Stunden-Dauerbetrieb (24/7) freigegeben. Dank seiner niedrigen Verlustleistung und des fortschrittlichen Kühlsystems ist dieser PC besonders zuverlässig. Das eignet ihn ideal für Digital Signage und POI/POS-Anwendungen - auch bei Umgebungstemperaturen von bis zu 50 °C (nicht kondensierend). **Achtung:** Für hohe Umgebungstemperaturen ab 40 °C werden SSD-Laufwerke empfohlen.

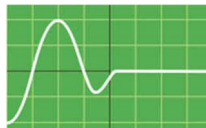

### Einschalten nach Stromausfall

Die "Power-On after Power Fail"-Funktion im BIOS-Setup definiert, wie der PC nach einem Stromausfall reagiert: (1) unbedingt einschalten, (2) Status vor dem Stromausfall wiederherstellen (3) ausgeschaltet lassen (4) Einschalten über Netzwerk oder (5) Einschalten über Echtzeituhr (RTC). Prinzipbedingt kann diese Funktion jedoch bei sehr kurzen Stromausfällen versagen, so dass das XB860G2 zusätzlich über eine reine Hardwarelösung verfügt. Entfernt man Jumper JP4, dann startet der PC unbedingt, sobald die Stromversorgung hergestellt wird.

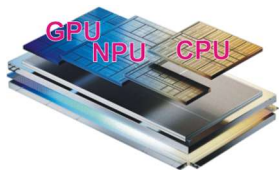

### Socket LGA1851 unterstützt Intel Core Ultra Prozessoren

"Arrow Lake-S" ist der Codename von Intel® Core™ Ultra Desktop-Prozessoren der 200er-Serie für den Socket LGA1851, welche zusammen mit der 800er-Chipsatzserie vorgestellt wurden. Diese Prozessoren bieten bis zu 24 Kerne (8 Performance-Kerne und 16 Effizienz-Kerne), bis zu 4 Intel Xe Grafikkern und eine integrierte Neural Processing Unit (NPU) für KI-Aufgaben.



### Externer Power-Button

Für den Fall, dass das Gerät durch räumliche Gegebenheiten (z. B. einen Festeinbau) nicht durch den frontseitig angebrachten Power-Button eingeschaltet werden kann, ist es per separater Remoteleitung startbar. Hierzu verbindet man einen Taster über die entsprechenden Pins im Backpanel des PCs. (Rastermaß: 2.54 mm). Außerdem stellt dieser Anschluss eine Clear CMOS Funktion bereit und liefert eine +5V DC Spannung für externe Geräte.

+5V voltage (1) (2) Power Button Clear CMOS (2) (3) Ground (4) Power Button



### Unterstützt drei digitale Displays und optional VGA

Das XB860G2 bietet drei digitale Video-Ausgänge: HDMI 2.1, HDMI 2.0 and DisplayPort (DP 1.4) die alle ein 4K-Display mit 3840 x 2160 Ultra HD Auflösung (2160p) und 60Hz Bildwiederholfrequenz unterstützen. Der HDMI 2.1 Anschluss unterstützt sogar 8K-Auflösung mit 60 Hz. Darüber hinaus kann optional ein VGA-Ausgang installiert werden. Die integrierte Grafik unterstützt vier Displays gleichzeitig.

## BENÖTIGTE KOMPONENTEN

Es werden nur wenige Komponenten benötigt, um einen lauffähigen Mini-PC zu erhalten:

### Shuttle XPC slim Barebone XB860G2



#### LGA1851 Prozessor

Intel Core Ultra 5/7/9 – 200-Serie  
Codename "Arrow Lake-S"  
TDP max. 65 W

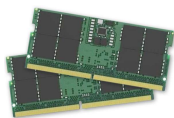

#### Speichermodule

Bis zu zwei DDR5-5600 (oder höher)  
SO-DIMM Speichermodule mit jeweils max. 48 GB  
Gesamtkapazität max. 96 GB



#### M.2 SSDs

Unterstützt drei M.2-2280 SSD-Karten  
- Slot 1: unterstützt PCIe Gen4x4 und SATA  
- Slot 2: unterstützt PCIe Gen4x4 und USB3.2 Gen2  
- Slot 3: unterstützt PCIe Gen5x4 (Unterseite)



#### PCI-Express-Karte (optional)

z.B. Dual-Slot Grafikkarte, PCIe X16, max. 75 W TDP  
Abmessungen: max. 208 mm x 120 mm x 45 mm

(Grafikkarten bis 225W mit dem optionalen Zubehör **PRC02** und **PE180** – siehe unten)  
Alternativ können auch bis zu zwei Single-Slot PCI-Express-Karten (X16 und X1) eingesetzt werden.

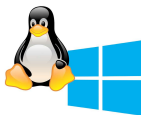

#### Betriebssystem

Windows 11 oder Linux (nur 64-Bit)

## OPTIONAL ACCESSORIES FROM SHUTTLE



#### WLAN-Zubehör

**WLN-M12**  
Intel AX200/AX210 WLAN-Karte mit zwei externen Antennen unterstützt WLAN 802.11ax (Wifi-6) und Bluetooth



#### VGA-Port-Adapter **PVG01**

Mit diesem Zubehör-Produkt wird ein analoger VGA Videoausgang bereitgestellt. Somit stehen insgesamt vier Video-Ausgänge zur Verfügung, die alle gleichzeitig aktiv sein können.



#### 4G/5G Adapter Kit

**WWN04**  
ermöglicht die Installation einer 4G oder 5G Mobilfunkkarte und einer nano SIM Karte (dabei wird ein M.2-2280-Steckplatz belegt)



#### Riser Card **PRC02** und Netzteil **PE180**

Mit dem Erweiterungskit **PRC02** lässt sich ein zweites externes 180W-Netzteil **PE180** verwenden, um leistungsfähigere Grafikkarten zu unterstützen.



#### Kabel **CXP01**

Anschlusskabel für einen externen Power-Button (der Taster ist nicht enthalten)

## ANWENDUNGSBEISPIELE MIT ERWEITERUNGSKARTEN



Shuttle XPC slim Barebone XB860G2 mit eingebauter leistungsstarker Grafikkarte

Trotz der geringen Gehäuseabmessungen verfügt der Shuttle XPC slim Barebone XB860G2 über einen vollwertigen PCI-Express-X16-Steckplatz für Dual-Slot-Erweiterungskarten mit bis zu 208 mm Länge, 120 mm Höhe und 45 mm Breite und max. 75W Verlustleistung. Auch zwei Single-Slot-Karten können eingesetzt werden. Gleichzeitig werden leistungsstarke PC-Komponenten unterstützt, wie zum Beispiel ein Intel Core Ultra 2xx Prozessor oder 96 GB DDR5 RAM. Dies eröffnet zahlreiche Einsatzmöglichkeiten, für die man bisher oftmals einen wesentlich größeren PC benötigte.

Der vorhandene 4-polige Molex Anschluss unterstützt 5V/2A Hilfsspannung für spezielle Erweiterungskarten:



ERWEITERUNGSKARTE	ANWENDUNGSMÖGLICHKEIT
<b>Gaming-Grafikkarte (Dual Slot)</b> z.B. NVIDIA GeForce RTX 3050 oder RTX 5060 (bei RTX 5060 ist die Erweiterung PRC02 und PE180 erforderlich – siehe unten)	<ul style="list-style-type: none"> <li>Gaming-PC</li> <li>3D-Workstation</li> </ul>
<b>Multiport-Grafikkarte</b> z.B. Matrox C680 mit 6x Mini-DisplayPort	<ul style="list-style-type: none"> <li>Visualisierung für Leitwarten</li> <li>Überwachung und Sicherheit</li> <li>Digital Signage mit Videowall</li> <li>Informationsanzeige (POI)</li> </ul>
<b>CAD-Grafikkarte</b> z.B. NVIDIA Quadro T400/T1000 und maximal NVIDIA RTX PRO 4000 Blackwell SFF	<ul style="list-style-type: none"> <li>CAD-Anwendungen</li> <li>Content Creation</li> <li>3D-Workstation</li> </ul>
<b>Video Capture Karte</b> z.B. mit 4x SDI/BNC	<ul style="list-style-type: none"> <li>Multikanal Capture-System</li> </ul>
<b>Spezielle Netzwerkkarte</b> z.B. Multiport oder 10 Gbps	<ul style="list-style-type: none"> <li>Proxy- und Firewall-Anwendungen</li> <li>Intranet-Server</li> </ul>
<b>Feldbus-Karte</b> z.B. EtherCAT, Profibus, CAN, Modbus, etc.	<ul style="list-style-type: none"> <li>Industrieautomation</li> <li>Fördertechnik</li> <li>Gebäudeautomation</li> </ul>
<b>Multi-I/O-Karte</b> z.B. mit 8-fach COM-Port, DA/AD-Wandler, General-purpose input/output (GPIO)	<ul style="list-style-type: none"> <li>Kassensystem</li> <li>Verkaufsautomat</li> <li>Automation / Steuerung</li> </ul>
<b>Receiver-Karte</b> z.B. für SAT, DVB-T2, Kabel	<ul style="list-style-type: none"> <li>Home-Entertainment</li> </ul>

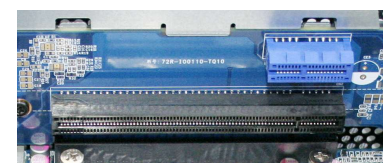
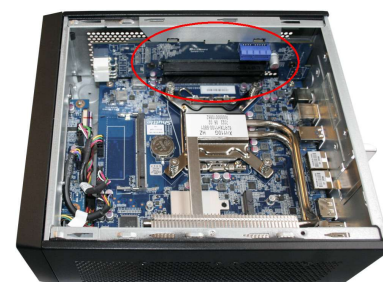

Zwei PCI-Express Slots: X16 und X1

## Optionales Shuttle-Zubehör für leistungsstarke Grafikkarten

Mit Hilfe des **Shuttle XPC accessory PRC02** können Sie diesen PC mit einem zweiten DC-Eingang ausstatten um ein zweites externes Netzteil zur Spannungsversorgung anzuschließen. Dies erlaubt den Betrieb von noch leistungsstärkeren Grafikkarten. Standardmäßig werden Grafikkarten mit 75W Verlustleistung unterstützt. Mit zusätzlichem 90W- bzw. 180W-Netzteil erhöht sich dieser Wert auf 150W bzw. 225W.



Optionales Shuttle Zubehör	Stromstecker für Grafikkarte	Grafikkartenleistung
<b>XB860G2</b> ohne Zubehör	nicht vorhanden	max. 75 Watt
... mit <b>PRC02</b> und <b>PE90</b> (zweites Netzteil: 90W)	6-polig	max. 150 Watt
... mit <b>PRC02</b> und <b>PE180</b> (zweites Netzteil: 180W)	8-polig	max. 225 Watt



Stromstecker für Grafik

## Vorder-/Rückansicht und Mainboard

Vorderseite



1. 2x USB 2.0 (schwarz)
2. USB 3.2 Gen 1 Typ-A (blau)
3. Mikrofon-Eingang
4. Kopfhörer-Ausgang
5. USB 3.2 Gen 1 Typ-C
6. Einschalt-Button mit Betriebsanzeige-LED
7. LED-Anzeige für Festplattenaktivität

Rückseite



8. 2x Rändelschrauben
9. 2x Perforation für optionale WLAN-Antennen
10. Öffnung für ein Kensington Lock
11. PCI-Express X1 Steckplatz
12. PCI-Express X16 Steckplatz
13. Optionaler VGA-Port (Zubehör PVG01)
14. DisplayPort 1.4 Video-Ausgang
15. HDMI 2.0 Video-Ausgang
16. HDMI 2.1 Video-Ausgang (unterstützt 8K/60)
17. 2.5G LAN Netzwerkanschluss (RJ45)
18. Gigabit LAN Netzwerkanschluss (RJ45)
19. 2x USB 3.2 Gen 2 (rot)
20. 2x USB 3.2 Gen 1 (blau)
21. DC-Eingang für externes Netzteil
22. Optional: zweiter DC-Anschluss (PRC02) für zweites externes 180W Netzteil (PE180)
23. 4-Pin-Anschluss (2,54 mm Rastermaß) für externen Einschalt-Taster, Clear-CMOS Taster und 5V DC-Ausgang

Mainboard







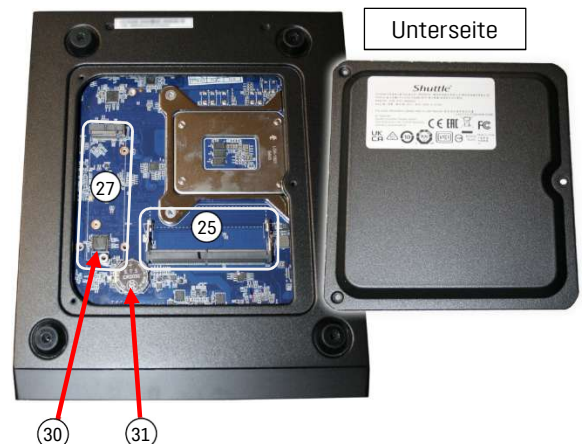



24. PCI-Express Steckplätze (X16 und X1)
25. SO-DIMM-Steckplatz für DDR5-Speicher (der zweite Steckplatz ist auf der Unterseite)
26. CPU-Sockel für LGA1851-Prozessoren
27. M.2-2280M Slots für SSD-Module (der dritte Slot ist auf der Unterseite)
28. M.2-2230E Slot für ein optionales WLAN-Modul
29. Kühlrippen der CPU-Heatpipe-Kühlung
30. Flash-EPROM für das BIOS
31. CMOS-Batterie
32. Always-on-Jumper (JP1)

Unterseite







## Produktvergleich: Shuttle XPC slim PCs mit Intel 800 Chipsatz-Serie

MODELL	DH810(S) *)	DB860	XH810	<b>XB860G2</b>
Prozessor Support	Intel Core Ultra Prozessoren 2xx "Arrow Lake-S" Socket LGA1851, TDP max. 65W			
OS Support	Windows 11 & Linux – 64-Bit			
Chipsatz	Intel H810 Unterstützt drei Displays	Intel B860 Unterstützt vier Displays	Intel H810 Unterstützt drei Displays	Intel B860 Unterstützt vier Displays
Speicher	Unterstützt max. 2x 48 GB DDR5-5600 SO-DIMM (262 Pins)			
PCIe Slots	–	–	–	1x PCIe Gen5 x16 1x PCIe Gen4 x1
Laufwerkschächte	1x 2,5"-Schacht unterstützt SATA RAID 0+1	1x 2,5"-Schacht unterstützt SATA RAID 0+1	2x 2,5"-Schacht (oder 1x 3,5") unterstützt SATA RAID 0+1	–
M.2 Slots für SSDs	1x M.2-2280 (PCIe X4, SATA)	1x M.2-2280 (PCIe X4, SATA)	1x M.2-2280 (PCIe X4, SATA) 1x M.2-2280 (PCIe X2, USB3.2)	3x M.2-2280 (PCIe X4) ein Slot unterstützt auch SATA
Anschlüsse Vorderseite (Front Panel)	2x USB 3.2 Gen 2 (1x Typ-C) 1x USB 2.0 2x Audio Power-Button Power-LED, HDD-LED	4x USB 3.2 Gen 2 (1x Typ-C) 2x Audio Power-Button Power-LED, HDD-LED	2x USB 3.2 Gen 1 (1x Typ-C) 2x USB 2.0 2x Audio Power-Button Power-LED, HDD-LED	2x USB 3.2 Gen 1 (1x Typ-C) 2x USB 2.0 2x Audio Power-Button Power-LED, HDD-LED
Anschlüsse Rückseite (Back Panel)	HDMI 2.1 (8K) DisplayPort 1.4 *) USB4/DisplayPort (USB-C) *) 2x USB 3.2 Gen 1 (blau) 2x USB 2.0 2x Intel LAN (1G und 2.5G) *) 2x COM RS232 (1x RS422/485) *) DC-Eing. (unterstützt 12V+19V) Anschluss für ext. Power Button	HDMI 2.1 (8K) HDMI 2.0 DisplayPort 1.4 USB4/DisplayPort (USB-C) 4x USB 3.2 Gen 2 (rot) 2x Intel LAN (1G und 2.5G) 2x COM RS232 (1x RS422/485) DC-Eing. (unterstützt 19,5V) Anschluss für ext. Power Button	HDMI 2.1 (8K) HDMI 2.0a DisplayPort 1.4 2x USB 3.2 Gen 2 (rot) 2x USB 2.0 2x Intel LAN (1G und 2.5G) 3x COM RS232 (1x RS422/485) DC-Eing. (unterstützt 12V+19V) Anschluss für ext. Power Button	HDMI 2.1 (8K) HDMI 2.0a DisplayPort 1.4 2x USB 3.2 Gen 2 (rot) 2x USB 3.2 Gen 1 (blau) 2x Intel LAN (1G und 2.5G) DC-Eing. (unterstützt 19,5V) Anschluss für ext. Power Button
Netzteil	120 W / 19 V DC-Eingang unterstützt 12V+19V	180 W / 19,5 V DC-Eingang unterstützt 12V+19V	120 W / 19 V DC-Eingang unterstützt 12V+19V	180 W / 19,5 V
Optionales Zubehör	Standfuß (PS02) Power Button Kabel (CXP01) VGA-Port (PVG01) WLAN-Kit (WLN-M12) 4G-Kit (WWN03) DIN-Rail Kit (DIR01) Rack-Mount Kit (PRM01)	Standfuß (PS02) Power Button Kabel (CXP01) VGA-Port (PVG01) WLAN-Kit (WLN-M12) 4G-Kit (WWN03) DIN-Rail Kit (DIR01) Rack-Mount Kit (PRM01)	Standfuß (PS01) Power Button Kabel (CXP01) 3x COM Ports (PCM31) VGA-Port (PVG01) WLAN-Kit (WLN-M12) 4G/5G-Kit (WWN04)	Power Button Kabel (CXP01) VGA-Port (PVG01) WLAN-Kit (WLN-M12) 4G/5G-Kit (WWN04) Upgrade-Kit zur Unterstützung eines zweiten Netzteils (PRC02)
VESA-Halterung	im Lieferumfang	im Lieferumfang	im Lieferumfang	im Lieferumfang
Gehäusemaße	19 x 16,5 x 4,3 cm (ca. 1,3 L)	19 x 16,5 x 4,3 cm (ca. 1,3 L)	23,8 x 20 x 7,25 cm (ca. 3,5 L)	23,7 x 20 x 9,5 cm (ca. 4,5 L)
Vorderseite				
Rückseite	<p>DH810:</p>  <p>DH810S:</p> 			

\*) DH810S hat 2x DisplayPort 1.4, jedoch keinen USB4, 2,5G LAN und nur einen seriellen COM-Port (RS232)

## Shuttle Produktvergleich mit dem Vorgänger: XB860G2 und XH610G2

MODELL	<b>XB860G2</b>	XH610G2
Prozessor Unterstützung	Intel Core Ultra Prozessoren 2xx "Arrow Lake-S" Socket LGA1851, TDP max. 65W	Intel Core Prozessoren Gen 12/13/14 "Alder Lake-S" und "Raptor Lake-S" Socket LGA1700, TDP max. 65W
Betriebssystem	Windows 11 & Linux – 64-Bit	Windows 10/11 & Linux – 64-Bit
Chipsatz	Intel B860 Unterstützt vier Displays	Intel H610 Unterstützt drei Displays
RAM-Speicher (max.)	2x 48 GB DDR5-5600 SO-DIMM (262 Pins)	2x 32 GB DDR4-3200/2666/2400 SO-DIMM (260 Pins)
Laufwerksschächte	—	1x 2,5" Schacht (SATA v3.0) Max. Höhe: 9,5 mm
PCI-Express Slot X16	PCI-Express Gen 5.0 X16 Max. Länge/Breite: 205/45 mm Max. TDP: 75 W	PCI-Express Gen 5.0 X16 Max. Länge/Breite: 205/45 mm Max. TDP: 75 W
PCI-Express Slot X1	PCI-Express Gen 4.0 X1	PCI-Express Gen 3.0 X1
M.2-Slots für SSD	M.2-2280M (PCIe Gen4 x4 / SATA) M.2-2280M (PCIe Gen4 x4) M.2-2280M (PCIe Gen5 x4)	M.2-2280M (PCIe Gen3 X4 / SATA) M.2-2280M (nur für SATA)
M.2-Slots für WLAN	M.2-2230E (für WLAN-Module)	M.2-2230E (für WLAN-Module)
Anschlüsse Vorderseite (Front Panel)	2x USB 3.2 Gen 1 (1x Type-C) 2x USB 2.0 (Schwarz) 2x Audio (Mikr.+Line out) Power-Button Power-LED, HDD-LED	2x USB 3.2 Gen 1 (5 Gbit/s, Blau) 2x USB 2.0 (Schwarz) 2x Audio (Mikr.+Line out) Power-Button Power-LED, HDD-LED
Anschlüsse Rückseite (Back Panel)	HDMI 2.1 (8K) HDMI 2.0 DisplayPort 1.4 2x USB 3.2 Gen 2 (Rot) 2x USB 3.2 Gen 1 (Blau) 2x Intel LAN (1G und 2.5G) DC-Eingang (unterstützt 19.5V) Anschluss für ext. Power Button	2x HDMI 2.0b DisplayPort 1.4 2x USB 3.2 Gen 1 (5 Gbit/s, Blau) 2x USB 2.0 (Schwarz) 2x LAN (1G + 2,5G) Optional COM- oder VGA-Port ** DC-Eingang Anschluss für ext. Power Button
Externes Netzteil	180 W / 19,5 V	180 W / 19,5 V
Optionales Zubehör	WLAN-Kit mit Antennen ( <b>WLN-M12</b> ) Power Button Kabel ( <b>CXP01</b> ) D-Sub/VGA Port Adapter ( <b>PVG01</b> ) 4G/5G-Kit mit Antennen ( <b>WWN04</b> ) Upgrade-Kit zur Unterstützung eines zweiten Netzteils ( <b>PRC02+PE180</b> )	WLAN-Kit mit Antennen ( <b>WLN-M12</b> ) Power Button Kabel ( <b>CXP01</b> ) COM Port Adapter ( <b>PCP11</b> ) ** D-Sub/VGA Port Adapter ( <b>PVG01</b> ) ** 4G-Kit mit Antennen ( <b>WWN03</b> ) Upgrade-Kit zur Unterstützung eines zweiten Netzteils ( <b>PRC02+PE180</b> )
VESA-Halterung	im Lieferumfang	im Lieferumfang
Abmessungen	23,7 x 20 x 9,5 cm (ca. 4,5 L)	23,7 x 20 x 9,5 cm (ca. 4,5 L)
Vorderseite		
Rückseite		

## SHUTTLE XPC SLIM BAREBONE XB860G2 – SPEZIFIKATION

<b>GEHÄUSE</b>	<p>Flaches 3,5 Liter Gehäuse, Farbe: Schwarz          Abmessungen: 23,8 x 20 x 7,25 cm (LBH ohne GummifüÙe und Rändelschrauben) = ca. 3,5 Liter          Länge mit Rändelschrauben: 25 cm          Höhe mit GummifüÙen: ca. 7,33 cm          Gewicht: 1,9 kg netto, 3,2 kg brutto          Öffnung für das Kensington Lock auf der Geräte-Rückseite          Betriebsposition horizontal oder vertikal mit der mitgelieferten VESA-Halterung</p>
<b>NETZTEIL</b>	<p>Externes 180 W Netzteil (lüfterlos)          Eingang: 100-240 V AC, 50-60 Hz, max. 2,5 A          Ausgang: 19,5 V DC, max. 9,23 A, max. 180 W Ausgangsleistung          AC-Stecker mit Schutzkontakt, ca. 1,7 m langes Kabel          DC-Stecker: 5,5 / 2,5 mm (Außen/Innen-Durchmesser)</p>
<b>BETRIEBSSYSTEM</b>	<p>Dieses System wird ohne Betriebssystem ausgeliefert.          Es ist kompatibel mit Windows 11 und Linux (64 Bit)</p>
<b>PROZESSOR- UNTERSTÜTZUNG</b>	<p>Prozessor Sockel LGA1851          unterstützt Intel Core Ultra 9/7/5 Prozessoren der 200er-Serie, Codename "Arrow Lake-S"          Maximal unterstützte Prozessor-Verlustleistung (Base TDP) = 65 W.          Unterstützt nicht die Unlock-Funktion von Intel Prozessoren der K-Serie.          Bis zu 24 CPU-Kerne (8 Performance-Kerne und 16 Effizienz-Kerne)          Neuronaler Prozessor (NPU) mit 13 TOPS KI-Performance</p>
<b>PROZESSORKÜHLUNG</b>	<p>Prozessor-Kühlung mit Heatpipe-Technologie und zwei Lüftern (6 cm)</p>
<b>MAINBOARD, CHIPSATZ, BIOS</b>	<p>Mainboard im Mini-ITX-Format 17 x 17 cm          Chipsatz: Intel® B860          AMI BIOS im 32 MB EEPROM          Hochwertige Feststoff-Kondensatoren (Solid Capacitors)          Unterstützt Hardware-Überwachung und Watchdog-Funktion          Unterstützt das Unified Extensible Firmware Interface (UEFI)          Unterstützt Neustart nach Stromausfall (power on after power failure) <b>[1]</b>          Unterstützt Firmware TPM v2.0 (fTPM)</p>
<b>SPEICHER- UNTERSTÜTZUNG</b>	<p>2x SO-DIMM-Steckplatz mit 262 Pins          Unterstützt DDR5-5600 (PC5-44800) SDRAM mit 1,1 V          Unterstützt Dual-Channel-Modus          Unterstützt maximal 48 GB pro Steckplatz          Gesamtkapazität maximal 96 GB          Hinweis: Unterstützt unbuffered DIMM-Module (kein ECC oder registered)</p>
<b>INTEGRIERTE GRAFIKFUNKTION</b>	<p>Die Eigenschaften der integrierten Intel Grafikkarten mit Xe-Kernen hängen vom verwendeten Prozessortyp ab. <b>[4]</b>          Der PC bietet diese Video-Ausgänge:          - HDMI 2.1 unterstützt 8K UHD mit max. 7680x4320 Pixeln bei 60 Hz (4320p60)          - HDMI 2.0 unterstützt 4K UHD mit max. 4096x2160 Pixeln bei 60 Hz (2160p60)          - DisplayPort unterstützt 4K UHD mit max. 4096x2160 Pixeln bei 60 Hz (2160p60)          - optional ein analoger Sub-D/VGA-Ausgang (optionales Zubehör PVG01)          Unterstützt bis zu vier unabhängige Displays über die integrierte Grafikkarte.          Falls der HDMI 2.1 Port mit 8K-Monitor betrieben wird, dann ist der zweite HDMI Port nicht nutzbar.          DisplayPort und HDMI unterstützen Multikanal Digital Audio über das gleiche Kabel.</p>
<b>ZWEI PCI-E- STECKPLÄTZE</b>	<p>Eine vorinstallierte 90°-Riser-Karte stellt zwei PCI-Express-Steckplätze bereit:          1x PCI-Express X16 Gen 5 Steckplatz          1x PCI-Express X1 Gen 4 Steckplatz          Es werden Grafikkarten mit doppelter Slotbreite unterstützt,          in diesem Fall kann der zweite PCI-Express-Steckplatz allerdings nicht belegt werden.          Die verwendete PCIe-X16-Erweiterungskarte muss folgende Bedingungen erfüllen:          1) Maximale Abmessungen: 205 mm x 120 mm x 45 mm          2) Maximale Verlustleistung: 75 W (optional bis zu 225 W <b>[8]</b>)          Für spezielle Anwendungen wird eine 5V-Hilfsspannung (max. 2 A) über ein 4-Pin Molex-Anschlusskabel bereitgestellt.</p>

AUDIO	<p>Audio Realtek® ALC 888S High-Definition Audio  Zwei analoge 3,5 mm Audio-Anschlüsse auf der Vorderseite:  1) 2-Kanal Line-out (Kopfhörer)  2) Mikrofon-Eingang  Digitale Audio-Ausgabe über HDMI und DisplayPort möglich</p>
ZWEI NETZWERK-CONTROLLER	<p>Zwei RJ45 Netzwerkanschlüsse mit jeweils zwei Status-LEDs  Verwendete Netzwerkchips:  1) Intel 226LM (linker RJ45-Anschluss) unterstützt 100 / 1.000 / 2.500 MBit/s Datentransferrate  2) Intel 219LM (rechter RJ45-Anschluss) unterstützt 10 / 100 / 1.000 MBit/s Datentransferrate  Unterstützt WAKE ON LAN (WOL) <b>[7]</b>  Unterstützt das Booten vom Netzwerk via Preboot eXecution Environment (PXE)</p>
DREI M.2-2280M SSD-STECKPLÄTZE	<p>Drei M.2 2280M Steckplätze bieten folgende Schnittstellen:  - Slot 1: unterstützt PCIe Gen4 x4 (NVMe) und SATA (max. 6 Gbit/s)  - Slot 2: unterstützt PCIe Gen4 x4 (NVMe) und USB3.2 Gen2 (max. 10 Gbit/s)  - Slot 3: unterstützt PCIe Gen5 x4 (NVMe) - Zugriff von der Unterseite <b>[9]</b>  Verwendete M.2-Steckkarten müssen 22 mm breit und 80 mm lang sein (Typ 2280).  Die M.2-SSD auf der Unterseite wird mit einem mitgelieferten Kühlkörper-Kit montiert. <b>[9]</b></p>
M.2-2230E SLOT FÜR WLAN-KARTEN	<p>Schnittstellen: PCI-Express Gen4 X1, USB 2.0 und CNVi  Verwendete M.2-2230-Steckkarten müssen 22 mm breit und 30 mm lang sein (Typ 2230)  Unterstützt WLAN-Erweiterungskarten  Optionales Shuttle-Zubehör: WLN-M12 <b>[3]</b></p>
ANSCHLÜSSE VORDERSEITE	<p>Mikrofon-Eingang, Audio Line-out (Kopfhörer)  1x USB 3.2 Gen 1 Typ A ( max. 5 Gbit/s, Blau)  1x USB 3.2 Gen 1 Typ C ( max. 5 Gbit/s)  2x USB 2.0 (Schwarz)  Ein/Aus-Button  Betriebsanzeige-LED (Blau), Festplatten-LED (Gelb)</p>
ANSCHLÜSSE RÜCKSEITE	<p>1x HDMI 2.1 (rechter Port)  1x HDMI 2.0 (linker Port)  1x DisplayPort 1.4a <b>[2]</b>  2x USB 3.2 Gen 2 Typ A (max. 10 Gbit/s, rot)  2x USB 3.2 Gen 1 Typ A (max. 5 Gbit/s, blau)  1x 2.5G LAN (RJ45-Port, Intel 226LM-Chip)  1x Gigabit LAN (RJ45-Port, Intel 219LM-Chip)  1x DC-Eingang für externes Netzteil (unterstützt nur 19,5V)  1x Vier-Pin-Anschluss (2,54 mm Rastermaß) unterstützt:  - externen Einschalt-Taster (siehe optionales Zubehör CXP01)  - Clear CMOS Funktion  - 5V DC Spannung für externe Komponenten  2x Perforation für Wireless LAN Antennen  1x Perforation für optionalen VGA-Port (optionales Zubehör PVG01)  1x Öffnung für Kensington-Lock</p>
WEITERE ONBOARD ANSCHLÜSSE	<p>Jumper JP1 für Power-On-after-Power-Fail (Hardware-Lösung) <b>[1]</b>  Front-Anschlüsse für Button, LEDs, USBs und Audio-Ports  4-poliger Lüfteranschluss (belegt für das CPU-Kühlsystem)  Anschlüsse für SATA-Spannung: 5V (4 Pins) und 12V (3 Pins)  Anschluss für optionalen VGA-Port "VGA1" (optionales Zubehör PVG01)</p>
MITGELIEFERTES ZUBEHÖR	<p>Mehrsprachige Installationsanleitung (DE, EN, FR, ES, JP, KR, SC, TC)  DVD mit Windows 11 Treibersoftware und Handbücher im PDF-Format  Externes Netzteil mit ca. 1,8m AC-Netzkabel (mit Schutzkontakt)  Schutzkappe für den CPU-Sockel (nicht verwenden, falls Heatpipe oder Kühler installiert sind)  CPU-Heatpipe-Kühlsystem vorinstalliert mit Wärmeleitpaste  Kühlkörper-Kit für SSD-Karte mit Schrauben (für den M.2-2280-Steckplatz auf der Unterseite)  dazu: vier Wärmeleitpads 20x70mm in verschiedenen Stärken <b>[9]</b>  VESA-Halter aus Metall unterstützt 75x75 and 100x100 mm  Vier Schrauben M3 x 5 mm (verbindet VESA-Halter mit PC)  Vier Schrauben M4 x 10 mm (verbindet VESA-Halter auf der Rückseite eines Monitors)  Vier Schrauben (M3x5, silber) zum Montieren von drei M.2-SSDs und einer WLAN-Karte</p>

OPTIONALES ZUBEHÖR	<p><b>CXP01:</b> Adapterkabel für einen externen Power-Button</p> <p><b>PVG01:</b> Adapter für einen VGA-Port</p> <p><b>WLN-M12</b> (802.11ax, Wifi 6): WLAN-Modul mit zwei Antennen <b>[3]</b></p> <p><b>WWN04:</b> Adapter/Antennen-Kit für 4G/5G-Erweiterungskarte</p> <p><b>PRC02:</b> ErweiterungsKit zur Unterstützung eines zweiten externen Netzteils (PE90 oder PE180) für leistungsstärkere Grafikkarten <b>[6]</b></p>
UMGEBUNGS-PARAMETER	<p>Zulässiger Betriebstemperaturbereich: 0-50°C <b>[5]</b></p> <p>Zulässige relative Luftfeuchtigkeit: 10-90% (nicht kondensierend)</p>
KONFORMITÄT UND ZERTIFIKATE	<p>EMV: CE, UKCA, FCC, BSMI, RCM, VCCI</p> <p>Sicherheit: CB 60950/62368, cTUVus, BSMI</p> <p>Weitere: RoHS, Energy Star, ErP</p> <p>Dieses Gerät wird als informationstechnische Einrichtung (ITE) der Klasse B eingestuft und ist hauptsächlich für den Betrieb im Wohn- und Bürobereich vorgesehen. Durch das CE-Zeichen wird die Konformität mit den folgenden EU-Richtlinien bestätigt:</p> <p>(1) Richtlinie 2014/30/EU über die elektromagnetische Verträglichkeit (EMC)</p> <p>(2) Richtlinie 2014/35/EU über die Sicherheit von elektrischen Betriebsmitteln (LVD)</p> <p>(3) Richtlinie 2009/125/EG über die umweltgerechte Gestaltung energieverbrauchsrelevanter Produkte (ErP)</p>

**[1] Power-On-after-Power-Fail:** Im BIOS-Setup unter "Power Management Configuration" befindet sich die Funktion "Power-On-after-Power-Fail", womit definiert wird wie der PC nach einem Stromausfall reagiert: (1) unbedingt einschalten, (2) Status vor dem Stromausfall wiederherstellen oder (3) ausgeschaltet lassen. Prinzipbedingt kann diese Funktion jedoch bei sehr kurzen Stromausfällen versagen, so dass dieser PC zusätzlich über eine reine Hardwarelösung verfügt. Entfernt man den entsprechenden Jumper JP1, dann startet der PC unbedingt, sobald die Stromversorgung hergestellt wird.

**[2] DisplayPort in HDMI/DVI konvertieren:** Der DisplayPort Ausgang unterstützt Dual-mode (DP++) und kann mit einem günstigen, passiven Adapterkabel in HDMI oder DVI konvertiert werden. Zum Beispiel:

DELOCK 82590: 1m, DisplayPort (männl., 20P) zu HDMI-A (männl., 19P)

DELOCK 82435: 5m, DisplayPort (männl., 20P) zu DVI-D (männl., 24P)

Die integrierte Grafikfunktion erkennt die Eigenschaft des angeschlossenen Displays und gibt das passende elektrische Signal aus - entweder Display-Port (ohne Adapter) oder HDMI/DVI (mit Adapter). DVI/HDMI-Monitore werden hierbei allerdings nur im Single-Link-Modus betrieben, also mit max. 1920x1200/60 Hz. Umgekehrt kann ein Bildschirm mit DisplayPort nicht über einen einfachen, passiven Adapter an den HDMI-Ausgang angeschlossen werden.

**[3] Optionales Wireless LAN Modul:** dieser Slim-PC lässt sich optional mit WLAN/Bluetooth-Funktionalität nachrüsten. Shuttle bietet hierfür das passende Zubehör-Kit WLN-M12 an, bestehend aus einer WLAN-Karte im M.2-2230-Format und zwei externen Antennen mit passenden Antennenkabeln.

**[4] Nicht kompatibel sind Intel Prozessoren ohne integrierte Grafikfunktion** – erkennbar an dem Buchstaben "F" in der Prozessorbezeichnung, z.B. Core Ultra 7 265F.

**[5] Hohe Umgebungstemperatur:** Für hohe Umgebungstemperaturen ab 40°C werden SSD-Laufwerke anstelle von Festplatten empfohlen.

**[6] ErweiterungsKit PRC02:** Mit Hilfe des Shuttle XPC accessory PRC02 können Sie diesen PC mit einem zweiten DC-Eingang ausstatten um ein zweites externes Netzteil zur Spannungsversorgung anzuschließen. Dies erlaubt den Betrieb von noch leistungsstärkeren Grafikkarten. Standardmäßig werden Grafikkarten mit 75W Verlustleistung unterstützt. Mit zusätzlichem 90W- bzw. 180W-Netzteil erhöht sich dieser Wert auf 150W bzw. 225W.

#### **[7] Hinweis zur Wake-on-LAN-Funktion**

Kurzfassung: für die WOL-Funktion verwenden Sie bitte den 2.5G-Netzwerkanschluss

Erläuterung: Dieser PC verfügt über zwei Netzwerkanschlüsse (LAN-Ports):

(1) 1.0G (Intel 219 Chip)

(2) 2.5G (Intel 226 Chip)

Der PC unterstützt die Wake-on-LAN-Funktion (WOL), um den ausgeschalteten Computer (aus dem S5-Modus) über das Netzwerk zu starten. Die Konfiguration erfolgt im "Advanced" BIOS-Setup:

(1) Wake Up by LAN = Enabled (hiermit wird WOL wird aktiviert)

(2) Power-On after Power-Fail = Power On by LAN

Mit der zweiten Einstellung wird das Verhalten nach einem Stromausfall definiert - in diesem Fall soll der PC nicht sofort einschalten, sobald wieder eine Stromversorgung anliegt, sondern er soll auf das Einschaltsignal über den Netzwerkanschluss warten. Das Einschalten über Netzwerk (WOL) funktioniert nach einem Stromausfall aus technischen Gründen jedoch nur über den 2.5G-Netzwerkport. Verwenden für die WOL-Funktion nicht den 1.0G-Netzwerkport, falls mit einer Unterbrechung der Versorgungsspannung des PCs zu rechnen ist.

#### **[8] ErweiterungsKit PRC02**

Mit Hilfe des Shuttle XPC accessory PRC02 können Sie diesen PC mit einem zweiten DC-Eingang ausstatten um ein zweites externes Netzteil zur Spannungsversorgung anzuschließen. Dies erlaubt den Betrieb von noch leistungsstärkeren Grafikkarten. Standardmäßig werden Grafikkarten mit 75W Verlustleistung unterstützt. Mit zusätzlichem 90W- bzw. 180W-Netzteil erhöht sich dieser Wert auf 150W bzw. 225W.

### [9] M.2-Steckplatz auf der Unterseite

Auf der Unterseite des PCs befindet sich ein Gehäusedeckel, worunter sich ein dritter M.2-Steckplatz für SSD-Karten im M.2-2280-Format befindet. Da sich dieser Steckplatz nicht im Luftstrom des Gehäuselüfters befindet (wie die beiden anderen M.2-Steckplätze), muß ein hier eingebaute SSD-Karte besonders gekühlt werden. Hierzu wird ein zweiteiliges Kühlkörper-Kit mit vier Wärmeleitpads 20 x 70 mm in verschiedenen Dicken mitgeliefert.

(1) Bevor die M.2-SSD-Karte in den Kühlkörper eingebaut wird, muß jeweils von oben und von unten ein 1,75mm dickes Wärmeleitpad montiert werden. Falls die SSD-Karte doppelseitig mit Chips bestückt ist, dann wählt man für die Unterseite das Wärmeleitpad mit 0,5mm Dicke.

(2) Nach dem Einbau der SSD-Karte in den M.2-Steckplatz montiert man noch das 3mm dicke Wärmeleitpad drauf, wodurch eine Wärmebrücke zum Gehäusedeckel geschaffen wird.

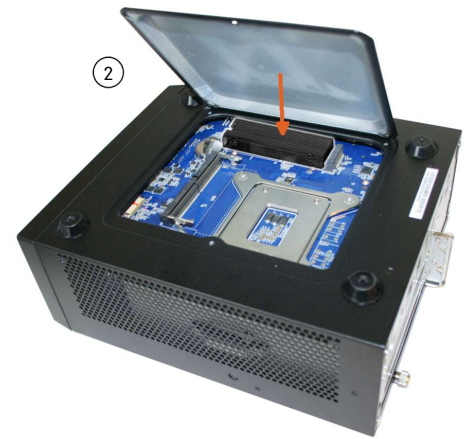
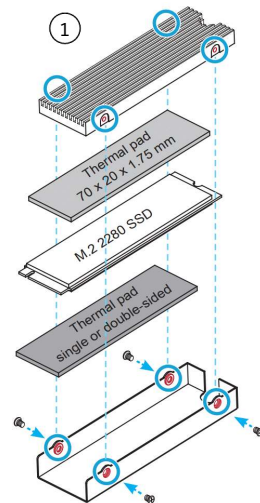

## INTEL CORE ULTRA GEN. 2 DESKTOP PROZESSOR-FAMILIE

Socket LGA1851, Codename "Arrow Lake-S" Prozessorübersicht (Datum: Mai 2025)

Alle Prozessoren enthalten eine NPU-Funktion mit bis zu 13 TOPS Rechenleistung.

Prozessoren mit **TDP>65 W** und **Prozessoren ohne Grafikfunktion ("F"-Kennung)** werden **nicht unterstützt (rot markiert)**.

PROZESSOR	MODELL	P-CORES/ THREADS	P-CORES Base/Turbo2.0	E- CORES	E-CORES Base/Turbo2.0	SMART CACHE	BASE TDP	SPEICHER SUPPORT	Intel® Graphics Xe-Kerne / Taktrate
Core Ultra 9	<b>285K</b>	8 / 8	3,7 – 5,5 GHz	16	3,2 – 4,6 GHz	36 MB	<b>125 W</b>	DDR5-5600/6400	4 Kerne, max, 2,00 GHz
	<b>285</b>	8 / 8	3,7 – 5,4 GHz	16	1,9 – 4,6 GHz	36 MB	65 W	DDR5-5600/6400	4 Kerne, max, 2,00 GHz
	<b>285T</b>	8 / 8	1,4 – 5,3 GHz	16	1,2 – 4,6 GHz	36 MB	35 W	DDR5-5600/6400	4 Kerne, max, 2,00 GHz
Core Ultra 7	<b>265K</b>	8 / 8	3,9 – 5,4 GHz	8	3,3 – 4,6 GHz	30 MB	<b>125 W</b>	DDR5-5600/6400	4 Kerne, max, 2,00 GHz
	<b>265KF</b>	8 / 8	3,9 – 5,4 GHz	8	3,3 – 4,6 GHz	30 MB	<b>125 W</b>	DDR5-5600/6400	<b>Nicht vorhanden</b>
	<b>265</b>	8 / 8	2,4 – 5,2 GHz	8	1,8 – 4,6 GHz	30 MB	65 W	DDR5-5600/6400	4 Kerne, max, 1,95 GHz
	<b>265F</b>	8 / 8	2,4 – 5,2 GHz	8	1,8 – 4,6 GHz	30 MB	65 W	DDR5-5600/6400	<b>Nicht vorhanden</b>
	<b>265T</b>	8 / 8	1,5 – 5,2 GHz	8	1,2 – 4,6 GHz	30 MB	35 W	DDR5-5600/6400	4 Kerne, max, 1,95 GHz
Core Ultra 5	<b>245K</b>	6 / 6	4,2 – 5,2 GHz	8	3,6 – 4,6 GHz	24 MB	<b>125 W</b>	DDR5-5600/6400	4 Kerne, max, 1,90 GHz
	<b>245KF</b>	6 / 6	4,2 – 5,2 GHz	8	3,6 – 4,6 GHz	24 MB	<b>125 W</b>	DDR5-5600/6400	<b>Nicht vorhanden</b>
	<b>245</b>	6 / 6	3,5 – 5,1 GHz	8	3,0 – 4,5 GHz	24 MB	65 W	DDR5-5600/6400	4 Kerne, max, 1,90 GHz
	<b>245T</b>	6 / 6	2,5 – 5,1 GHz	8	1,9 – 4,5 GHz	24 MB	35 W	DDR5-5600/6400	4 Kerne, max, 1,90 GHz
	<b>235</b>	6 / 6	3,4 – 5,0 GHz	8	2,9 – 4,4 GHz	24 MB	65 W	DDR5-5600/6400	3 Kerne, max, 2,00 GHz
	<b>235T</b>	6 / 6	2,2 – 5,0 GHz	8	1,6 – 4,4 GHz	24 MB	35 W	DDR5-5600/6400	3 Kerne, max, 2,00 GHz
	<b>225</b>	4 / 4	3,3 – 4,9 GHz	4	1,8 – 4,4 GHz	20 MB	65 W	DDR5-5600/6400	2 Kerne, max, 1,80 GHz
	<b>225F</b>	4 / 4	3,3 – 4,9 GHz	4	2,7 – 4,4 GHz	20 MB	65 W	DDR5-5600/6400	<b>Nicht vorhanden</b>
	<b>225T</b>	4 / 4	2,5 – 4,9 GHz	4	2,7 – 4,4 GHz	20 MB	35 W	DDR5-5600/6400	2 Kerne, max, 1,80 GHz

**K = unlocked: einstellbarer Takt-Multiplikator, T = stromsparend, F = ohne integrierte Grafikfunktion, TDP = Thermal Design Power (max. Verlustleistung).**

Hinweise: Das Shuttle XPC slim Barebone XB860G2 unterstützt nicht die Unlock-Funktion von Intel Prozessoren der K-Serie.

P-Cores: Performance-Cores (leistungsstarke Prozessorkerne), E-Cores: Efficient-Cores (effiziente Prozessorkerne)

Core Clock: es werden Basis- und Turbo-Frequenzen genannt (die Turbo Boost 3.0-Frequenz wird hier nicht genannt)

Base TDF: maximale Prozessor-Verlustleistung, der bei der Basis-Frequenz nicht überschritten wird (Max. Turbo Power wird hier nicht genannt)

Detaillierte Informationen über kompatible Prozessoren finden Sie in der Support-Liste unter [global.shuttle.com](https://global.shuttle.com).

## Gehäuse-Zeichnung XB860G2:

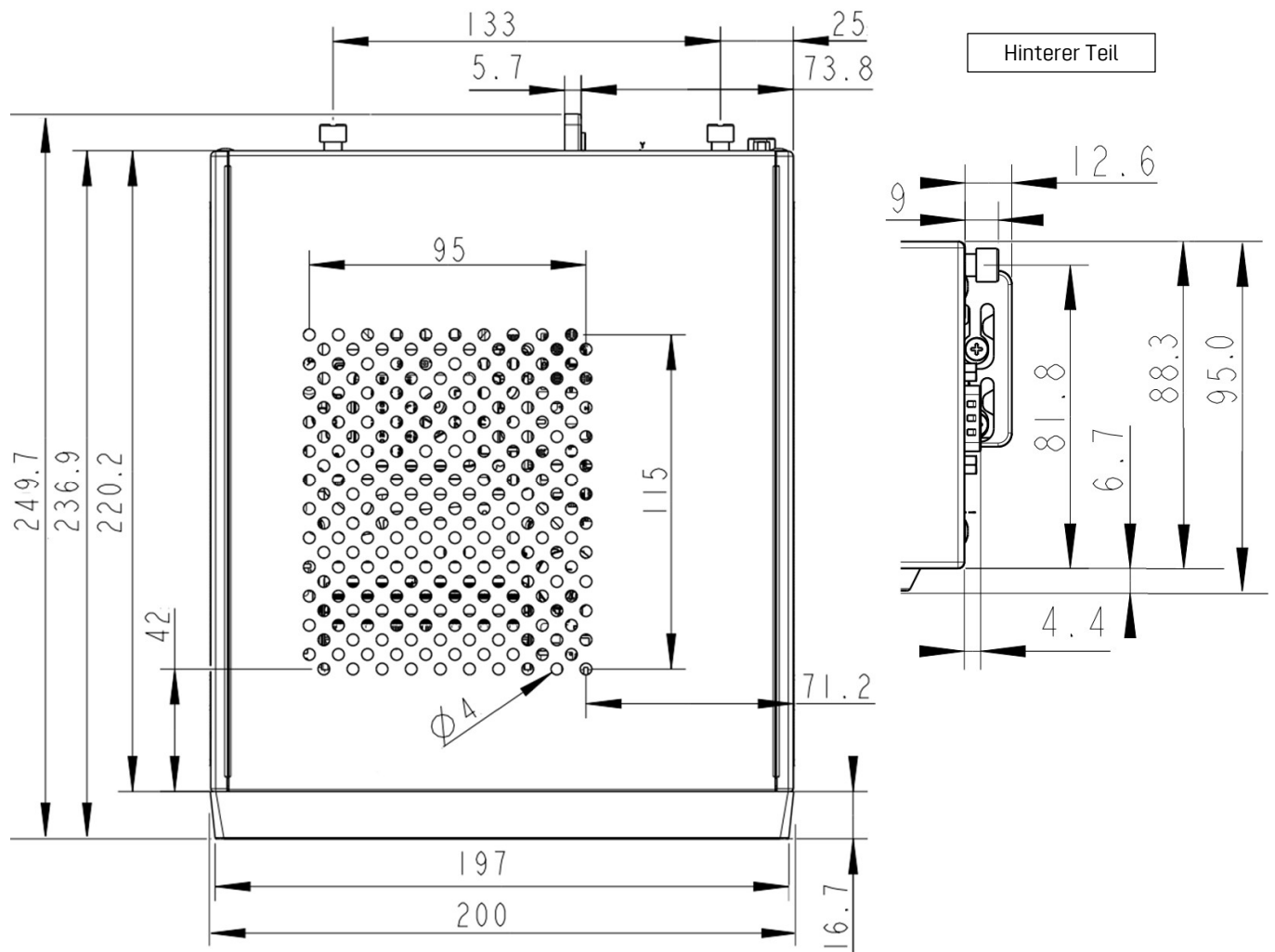

## Gehäuse-Zeichnung XB860G2:

Mit VESA-Halterung (mitgeliefert)

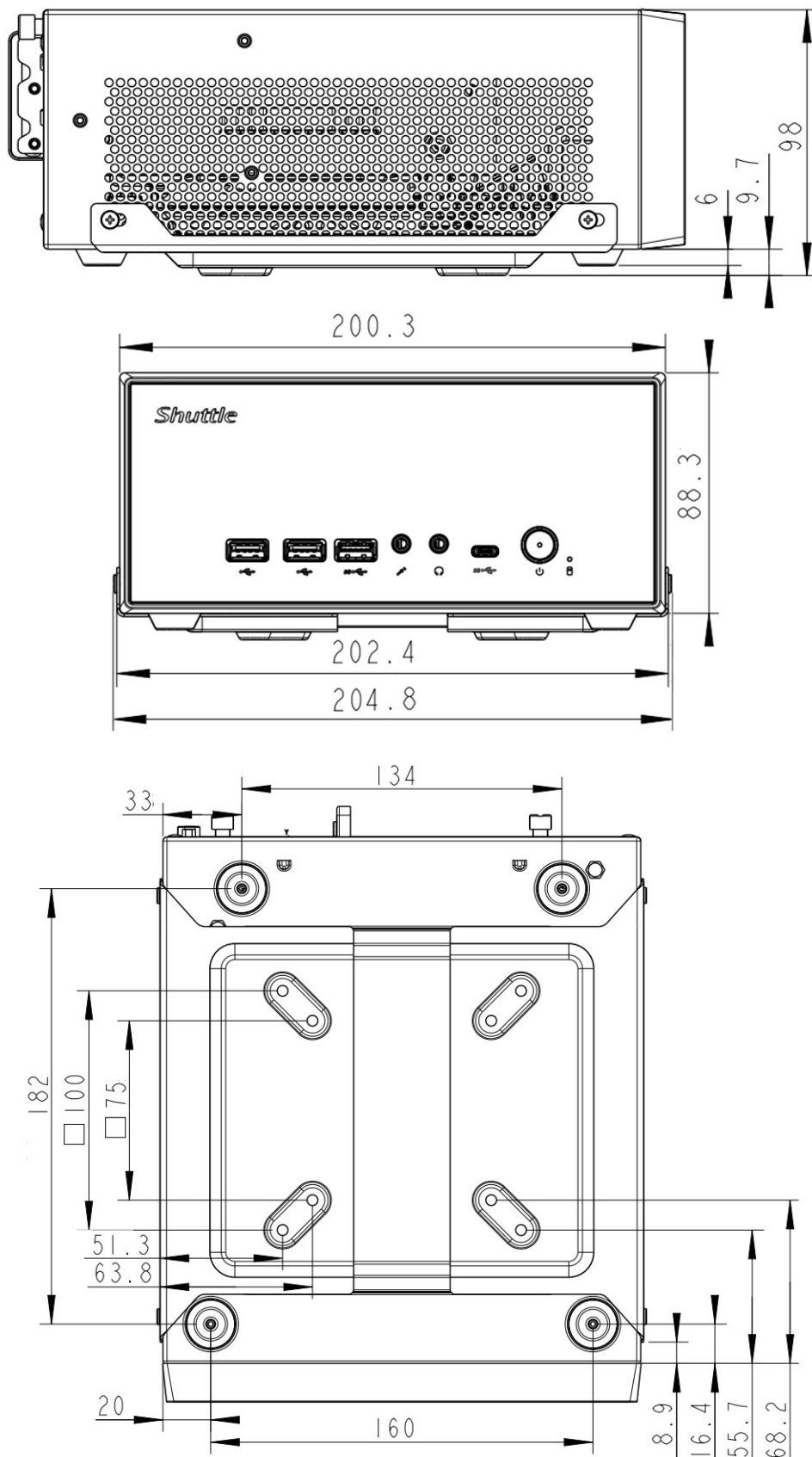

© 2026 Shuttle Computer Handelsgesellschaft mbH – Eingabegeräte und Zubehör nicht im Lieferumfang enthalten, technische Änderungen und Abweichungen vorbehalten, Abbildungen nur zu Ansichtszwecken.